



## **K2 - 446**

**Ricetrasmittitore PMR - 446 MHz  
8 canali PMR , 50 toni CTCSS , 1/2 Watt**

**Specifiche programmabili da PC (solo per Autorizzati)  
Freq. 430 - 446MHz oppure 99 Canali , 0.5 - 3.5 Watt**



## **CE**

L'apparecchio è conforme ai requisiti essenziali ed alle altre disposizioni pertinenti stabilite dalla Direttiva 1999/5/CE.  
Apparato soggetto al regime di "autorizzazione generale all'uso".

### **Manuale d'uso**

---

**Copia informativa del manuale cartaceo soggetto a modifiche senza preavviso, per l'uso attenersi al manuale in dotazione.**

---

## **INDICE**

INFORMAZIONI DI SICUREZZA  
DISIMBALLAGGIO E CONTROLLO DELL'APPARECCHIO  
ACCESSORI IN DOTAZIONE  
BATTERIE  
PREPARAZIONE  
INSTALLAZIONE/RIMOZIONE DELLA BATTERIA  
INSTALLAZIONE DELLA CLIP DA CINTURA  
IL VOSTRO PRIMO OSO  
DESCRIZIONE  
TASTI E DISPOSITIVI DI CONTROLLO  
DISPLAY  
FUNZIONI DI BASE  
ACCENSIONE/SPEGNIMENTO  
REGOLAZIONE DEL VOLUME  
SILENZIAMENTO  
TRASMISSIONE  
FUNZIONE MONITOR  
MENU SETUP  
COS'È UN MENU?  
MENU ACCESS  
ELENCO DELLE FUNZIONI DEI MENU  
FUNZIONI UTILI  
RIPRISTINO DELLA SCANSIONE  
ATTIVAZIONE DELLA SCANSIONE  
BLOCCO DEI TASTI  
ILLUMINAZIONE  
CHIAMATA SELETTIVA  
USO DEI CTCSS  
VANTAGGI PER GLI OPERATORI  
STATO DI CARICA DELLA BATTERIA  
TONO DI RISPOSTA  
TIMER DI TEMPORIZZAZIONE  
VOX (TRASMISSIONE CON ATTIVAZIONE VOGALE)  
FUNZIONE BEEP  
SELEZIONE DEL TONO DI CHIAMATA  
RISPARMIO ENERGETICO  
DESCRIZIONE BREVE DEI TASTI E DELLE FUNZIONI PRINCIPALI

## **INFORMAZIONI DI SICUREZZA**

### **NOTE PER L'UTENTE**

- . La legge vieta l'utilizzo di trasmettitori radio senza licenza nei territori sotto il controllo statale.
- . L'utilizzo illegale è sanzionabile con multe, reclusione o entrambe le misure.
- . Contattare solo tecnici qualificati per l'assistenza. L'utilizzo è libero in Spagna, Inghilterra, Francia ed altre Nazioni europee. In Italia l'utilizzo è soggetto ad autorizzazione Generale all'uso.

### **SICUREZZA:**

- . L'operatore deve conoscere e comprendere i pericoli legati all'uso di un ricetrasmittitore.
- . Non si garantisce la sicurezza e il funzionamento del ricetrasmittitore qualora siano utilizzati accessori e/o pezzi non venduti dal produttore.

### **ATTENZIONE**

#### **SOSTANZE ESPLOSIVE (GAS, POLVERE, FUMI, ecc.)**

- Spegnerne il ricetrasmittitore durante il rifornimento di carburante e all'interno di aree di servizio.

### **PRECAUZIONI**

Prendere le seguenti precauzioni per evitare incendi, lesioni personali e danni al ricetrasmittitore.

- Non modificare o cercare di regolare il presente ricetrasmittitore in alcun caso.
- Non esporre a lungo il presente ricetrasmittitore a luce solare diretta. Non collocarlo vicino a fonti di calore.
- Non posizionare il presente ricetrasmittitore in luoghi eccessivamente polverosi, umidi e/o bagnati né su superfici instabili.
- Qualora il presente ricetrasmittitore emettesse odori o fumo, spegnerlo immediatamente ed estrarre la batteria. Contattare il rivenditore.

## **DISIMBALLAGGIO E CONTROLLO DELL' APPARECCHIO**

Disimballare il presente ricetrasmittitore facendo attenzione. Prima di disfarsi del materiale utilizzato per l'imballaggio, controllare di aver individuato tutti gli elementi riportati nella seguente tabella. In caso di pezzi mancanti o danneggiati durante il trasporto, presentare un reclamo al vettore immediatamente.

## ACCESSORI IN DOTAZIONE

---

<b>Elemento</b>	<b>Quantità</b>
RTX Zodiac K2	1
Antenna	1
Caricabatteria (con adattatore)	1
Batteria Ni-MH	1
Clip per cintura	1
Manuale d'uso	1

---

## BATTERIE

### AVVERTENZE PER IL PROCESSO DI RICARICA:

Dopo l'acquisto o periodi prolungati di inutilizzo (oltre 2 mesi), in seguito al processo di ricarica, la batteria non sarà perfettamente funzionante. La capacità di funzionamento della batteria diventerà ottimale dopo due o tre processi di ricarica. Sostituire la batteria se scarica.

### BATTERIE DISPONIBILI

Utilizzare la batteria indicata. Tipi diversi da quello specificato possono causare esplosioni, lesioni alle persone o danni alle cose vicine all'apparecchio.

### Nota:

1. Non cortocircuitare i morsetti della batteria o gettare la batteria nel fuoco. Non cercare in alcun caso di aprire la batteria.
2. Durante il processo di ricarica la temperatura ambiente deve essere compresa tra 5 e 40.C.Valori diversi possono compromettere il processo di ricarica.
3. Spegnerne sempre il ricetrasmittitore prima di ricaricare la batteria. L'uso del ricetrasmittitore durante il processo di ricarica può interferire con il processo stesso.
4. Non scollegare l'adattatore CA e la batteria durante il processo di ricarica, per evitare che la batteria non si ricarichi completamente.
5. La durata della batteria finisce quando il tempo di utilizzo si riduce, nonostante il processo di ricarica sia completo e corretto. Sostituire la batteria.
6. Non ricaricare la batteria se è già completamente carica, per non ridurne la durata ed evitare danni.
7. Non caricare il ricetrasmittitore se la batteria o altre parti sono bagnate. Asciugare con un panno prima di procedere con la ricarica per non danneggiare l'unità.

**Nota:**

tutte le batteria possono causare danni a cose e/o lesioni personali, come ustioni, se i morsetti entrano in contatto con materiale conduttivo, come gioielli, chiavi o anelli di una catena. Il materiale conduttivo potrebbe completare un circuito elettrico (cortocircuito) e diventare piuttosto caldo. Prestare attenzione quando si tocca la batteria, in particolare se riposta in una tasca, in una borsa o in un altro contenitore insieme a oggetti metallici.

**RICARICA**

Il ricetrasmittitore emette una luce rossa e tre suoni di 30 secondi l'uno per segnalare che la batteria è scarica e occorre ricaricarla.

Utilizzare il caricabatteria specificato. **Il LED** indica lo stato del caricabatteria.

---

<b>LED</b>	<b>STATO</b>
<b>Rosso intermittente</b>	<b>carica in corso</b>
<b>Rosso fisso</b>	<b>ricarica terminata</b>

---

**PER RICARICARE LA BATTERIA SEGUIRE I TRE SEGUENTI PASSAGGI**

1. Collegare l'adattatore CA al jack apposito sulla parte posteriore del caricabatteria.
2. Inserire la batteria o il ricetrasmittitore nel carica batteria.
3. Collegare l'adattatore CA ad una presa AC.
4. Accertarsi che la batteria sia a contatto con i morsetti di ricarica. Il LED del caricabatteria emette una luce rossa intermittente e il processo di ricarica ha inizio.
5. Il LED del caricabatteria in dotazione emette una luce rossa per segnalare che il processo di ricarica è terminato. Rimuovere la batteria o il ricetrasmittitore dal caricabatteria.

**Nota:**

1. Il LED del caricabatteria lampeggia prima dell'inserimento della batteria.
2. Prima di sostituire la batteria presente nel carica batteria, attendere che il LED smetta di lampeggiare.

**Nota:**

Invece delle batteria ricaricabili, è possibile usare 3 pile stilo tipo AA. Usare pile alcaline di alta qualità per utilizzare a lungo il ricetrasmittitore.

Queste pile **NON VANNO RICARICATE**, quando sono scariche vanno smaltite negli appositi contenitori.

## PREPARAZIONE

1. Rimuovere il coperchio del vano batteria sulla parte posteriore del trasmettitore facendolo scorrere all'indietro e allontanandolo dall'unità.
2. Installare o estrarre le 3 batterie AA, rispettare la polarità delle batterie.
3. Allineare le linguette del coperchio del vano batteria con la scanalatura del ricetrasmittitore e fissare saldamente il coperchio.

### Nota:

Non mischiare le batterie vecchie con le nuove o batterie di diversi tipi.

Se il ricetrasmittitore non sarà utilizzato per un periodo di tempo prolungato, estrarre le batterie.

### PROCESSO DI RICARICA

Dopo l'acquisto o periodi prolungati di inutilizzo (oltre 2 mesi), in seguito al processo di ricarica, la batteria non sarà perfettamente funzionante.

La capacità di funzionamento della batteria diventerà ottimale dopo due o tre processi di ricarica.

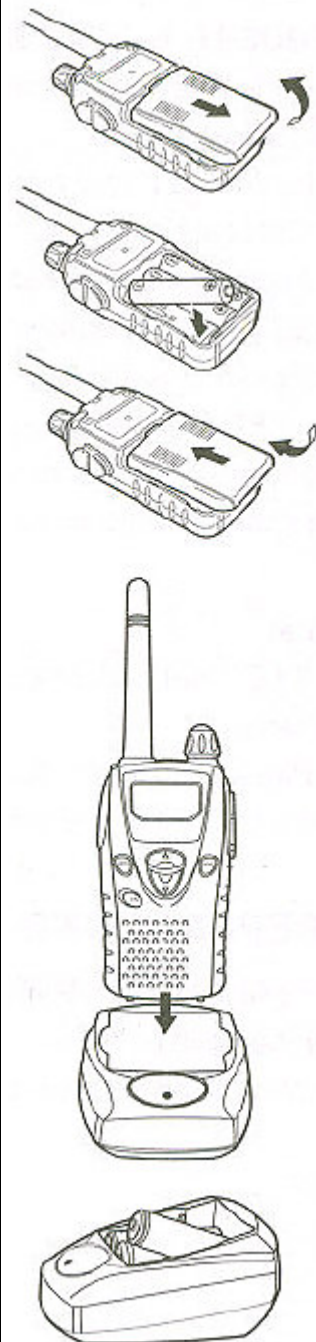

### Nota:

- Non ricaricare la batteria se è non è scarica, per evitare di ridurne la durata o di danneggiarla.

- Una volta completato il processo di ricarica, scollegare la batteria dal carica batteria. A causa del conseguente surriscaldamento, se si lascia in ricarica la batteria per più di 5 giorni, la durata della batteria si riduce.

1. Collegare il cavo dell'adattatore CA al jack sulla parte posteriore del caricabatteria.
2. Collegare l'adattatore CA a una presa AC.
3. Inserire la batteria o il ricetrasmittitore nel vano batteria (accertarsi che la polarità della batteria sia stata rispettata secondo le indicazioni sul caricabatteria). Verificare che i contatti metallici della batteria siano saldamente a contatto con i morsetti del carica batteria. Il LED emette una luce rossa e il processo di ricarica ha inizio.
4. Quando il processo di ricarica è completo, il LED emette una luce verde. Rimuovere la batteria o il ricetrasmittitore dal vano batteria. In caso di inutilizzo prolungato del carica batteria, scollegare l'adattatore CA dalla presa CA.

### **INSTALLAZIONE/RIMOZIONE DELLA CLIP PER CINTURA**

È possibile fissare la clip per cintura alla parte posteriore del ricetrasmittitore con le 2 viti in dotazione.

### **INSTALLAZIONE/RIMOZIONE DEGLI ACCESSORI OPZIONALI**

**Nota:**

spegnere sempre il ricetrasmittitore durante l'installazione o la rimozione degli accessori opzionali.

1. Aprire le linguette SP/MIC sulla parte laterale del ricetrasmittitore.
2. Inserire le prese dell'accessorio nei jack SP/MIC.
3. Durante la rimozione dell'accessorio, accertarsi di chiudere i jack SP/MIC con le linguette in dotazione per evitare che polvere o sporco vi si introducano.

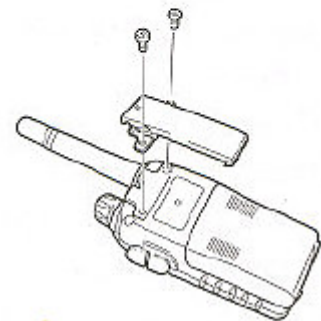
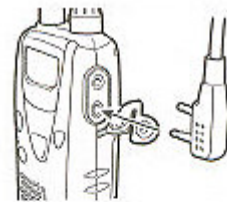

## IL VOSTRO PRIMO QSO

### IL PRIMO QSO

Questo capitolo vi permetterà di trasmettere la vostra voce immediatamente. Le seguenti istruzioni sono solo una piccola guida. Se si riscontrassero problemi o fossero necessari approfondimenti, leggere la spiegazione dettagliata fornita più avanti nel presente manuale.

1. Accendere il ricetrasmittitore, la seguente è una schermata di esempio:

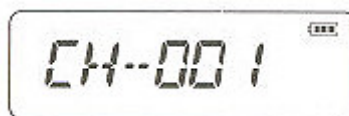

L'apparecchio emette un doppio bip acuto e il display visualizza il messaggio Power-ON. Il display LCD mostra i vari indicatori e la frequenza attuale di funzionamento. Il ricetrasmittitore memorizza i parametri in uso allo spegnimento e li richiama all'accensione successiva.

2. Ruotare in senso orario il dispositivo di controllo PWR/VOL.



3. Premere i tasti ▼ / ▲ per selezionare un canale. Per regolare il livello del volume del segnale ruotare di nuovo il dispositivo di controllo **PWR / VOL**.
4. Per trasmettere tenere il ricetrasmittitore a circa 5 cm di distanza dalla bocca.
5. Tenere premuto [**PTT**] e parlare con un tono di voce normale.
6. Rilasciare [PTT] per ricevere.
7. Ripetere i passaggi 4, 5 e 6 per continuare la comunicazione.



# DESCRIZIONE

## TASTI E DISPOSITIVI DI CONTROLLO

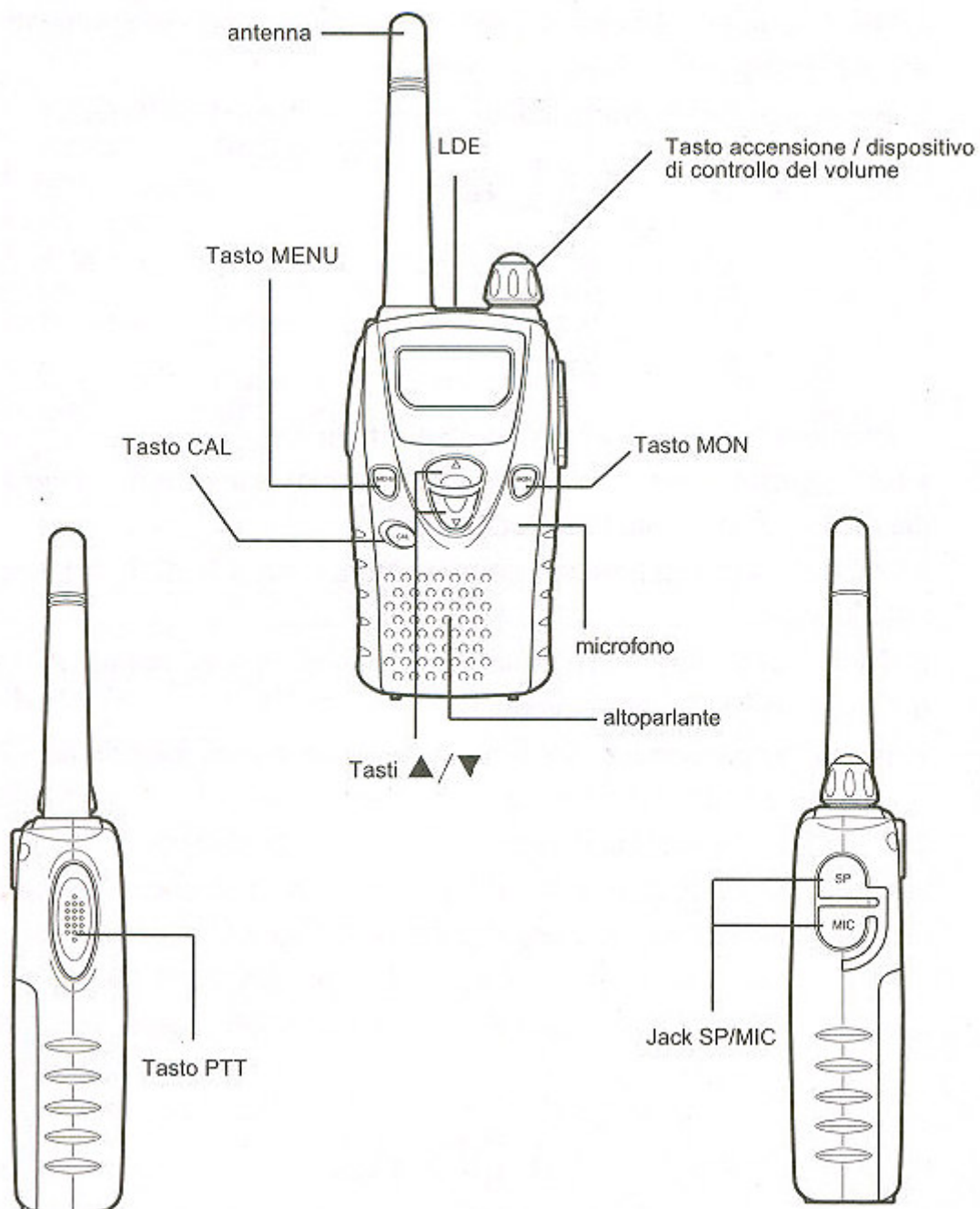

## DISPLAY

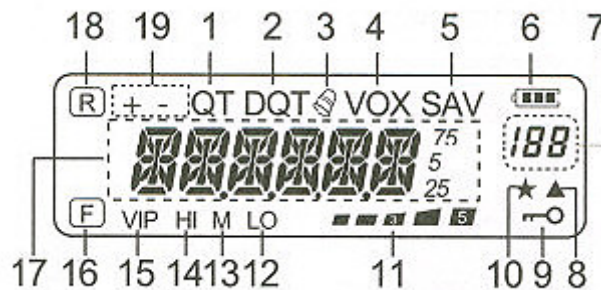

1. Segnala che la funzione CTCSS è attiva.
2. Segnala che la funzione DCS è attiva.
3. Segnala che la funzione di chiamata è attiva.
4. Segnala che la funzione VOX è attiva.
5. Segnala che l'unità è in modalità Saving (risparmio).
6. Visualizza lo stato di carica della batteria.
7. Visualizza il numero del Menu e vari riferimenti numerici per impostare le funzioni.
8. Segnala che il tasto [ MON ] è stato premuto.
9. Segnala che la funzione di blocco della memoria dei canali è attiva.
10. Segnala che la funzione di blocco è attiva.
11. Indicatore contatore S (RX) e Uscita di potenza TX quando il ricetrasmittitore sta trasmettendo.
12. Segnala che è stata selezionata la modalità a bassa potenza.
13. Segnala che è stata selezionata la modalità a media potenza. (non disponibile nella versione Italiana).
14. Segnala che è stata selezionata la modalità ad alta potenza. (non disponibile nella versione Italiana)
15. Segnala che la funzione vibrazione è attiva. ( non disponibile)
16. Compare durante l'impostazione della funzione shortcut.
17. Visualizza le frequenze, l'impostazione del menu, il nome della posizione di memoria e altre informazioni.
18. Segnala che la funzione reverse è attiva. ( non disponibile nella versione Italiana)
19. Segnala quando la frequenza spostata è attiva.

## FUNZIONI DI BASE

### ACCENSIONE/SPEGNIMENTO

Ruotare la manopola del DISPOSITIVO DI CONTROLLO POWER VOLUME in senso orario per accendere il ricetrasmittitore.

L'apparecchio emette un duplice suono acuto, il display si attiva e vi appare il messaggio POWER-ON brevemente seguito dall'indicazione della frequenza e di altri valori.

Per spegnere il ricetrasmittitore ruotare in senso antiorario la manopola del DISPOSITIVO DI CONTROLLO POWERVOLUME. Il ricetrasmittitore memorizza la frequenza corrente e i parametri in uso durante lo spegnimento e li richiama all'accensione successiva.

### REGOLAZIONE DEL VOLUME

Ruotare la manopola del DISPOSITIVO DI CONTROLLO POWER VOLUME in senso orario per aumentare il livello di uscita audio, in senso antiorario per ridurlo. In assenza di segnali in arrivo, tenere premuto il tasto [MON] per attivare l'altoparlante e regolare il livello del volume.

### REGOLAZIONE DEL SILENZIAMENTO

Lo scopo del silenziamento è disattivare l'altoparlante quando non ci sono segnali in arrivo. Se il livello del silenziamento è impostato correttamente, l'utente udrà suoni solo quando ci sono segnali in arrivo. Più alto è il livello di silenziamento selezionato, più dovrà essere forte il segnale in arrivo per essere ricevuto. Il livello di silenziamento da selezionare dipende dal rumore ambiente in radiofrequenza.

1. Premere il tasto [MENU] e premere di nuovo il tasto [MENU], il display visualizza il livello di silenziamento impostato.



2. Premere i tasti [▼/▲] per regolare il livello. Selezionare il livello per il quale il rumore di fondo è eliminato se non ci sono segnali in arrivo, più alto è il livello selezionato, più dovrà essere forte il segnale per essere ricevuto. Scegliere tra 9 livelli: (0: minimo, 9: maximo, di default: 2

3. Premere il tasto [MENU] per memorizzare la nuova impostazione e impostare le altre funzioni, oppure premere il tasto [PTT, MON, CALL] per memorizzare la nuova impostazione e uscire dalla modalità MENU.

Se la frequenza desiderata è lontana da quella visualizzata, utilizzare la modalità di sintonizzazione MHz per regolare la frequenza: Premere il tasto [MENU+MON] e premere i tasti [▼/▲] per selezionare il valore MHz esiderato.

**Attenzione:** accertarsi di essere in modalità canale di ffequenza, premere di nuovo il tasto [MON] per passare dalla modalità di frequenza a quella del canale di frequenza.

### **Modalità canale di frequenza**

Questa modalità permette di richiamare le frequenze memorizzate, il ricetrasmittitore offre 99 canali di memoria. ( programmabili a mezzo software)

### **Come richiamare un canale di memoria**

Accertarsi di essere in modalità canale di memoria.

Premere il tasto ▲ per aumentare il numero del canale di un'unità.

Premere il tastol ▼ per ridurre il numero del canale di un'unità.

### **Elementi che possono essere salvati nella memoria del ricetrasmittitore**

In ogni canale di memoria è possibile memorizzare i seguenti elementi (CH1 - 99), codice CTCSS.

### **Scrittura in un canale di memoria: non disponibile in versione Italiana**

Accertarsi di essere in modalità VFO.

Selezionare la frequenza da inserire in memoria, premere il tasto [MENU+PTT] Il display visualizza il messaggio .SAVE". Premere i tasti ▼/▲ per selezionare il numero del canale di memoria in cui inserire la frequenza, . Il numero del canale lampeggia.

. Se sotto il numero del canale compare il simbolo ▲ significa che quel canale di memoria è già in uso.

Premere il tasto [MON] per confermare e memorizzare.

## **Cancellazione di un canale di memoria: non disponibile in versione Italiana)**

Accertarsi di essere in modalità VFO (modalità canale di frequenza).

Premere i tasti ▼/▲ per selezionare il numero del canale di memoria da cancellare.

Tenere premuto il tasto [MON] e accendere il ricetrasmittitore mentre il display LCD visualizza il messaggio ".DEL. ?",

Premere il tasto [M.ON]. Ripetere il passaggio 3.

## **FUNZIONE MONITOR**

1. Durante la ricezione, se il silenziamento è attivo, i segnali deboli saranno intermittenti.
2. Se le funzioni CTCSS o DCS sono attive, disattivare il silenziamento momentaneamente per monitorare l'attività del canale.
3. In entrambi i casi, utilizzare la funzione Monitor per disattivare temporaneamente il silenziamento.

## **Attivazione della funzione Monitor:**

1. Tenere premuto il tasto [MON] per più di 2 secondi. L'altoparlante è attivo e l'utente può monitorare i segnali. Rilasciare il tasto [MON] per tornare al funzionamento normale.

## **MENU SETUP**

Molte funzioni del presente ricetrasmittitore sono selezionate o configurate attraverso un menu controllato via software più che dai dispositivi di controllo del ricetrasmittitore. Una volta acquisita una certa dimestichezza con il sistema dei menu, ne apprezzerete la versatilità. Potrete personalizzare i tempi, le impostazioni e le funzioni di programmazione del ricetrasmittitore, affinché soddisfi le vostre esigenze, grazie ai numerosi dispositivi di controllo e ai commutatori.

## **MENU ACCESS**

1. Premere [MENU]. Il display visualizza una breve spiegazione, l'impostazione e il numero del menu.

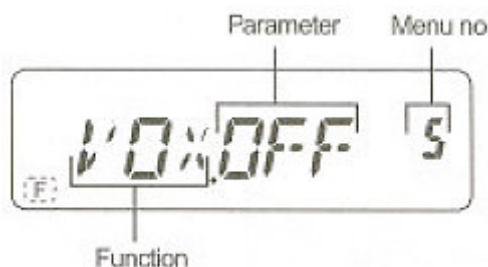

2. Premere i tasti ▼/▲ per selezionare il menu desiderato. Se l'utente accede agli altri menu, il display ne visualizza una breve spiegazione e il parametro impostato.



3. Premere[MENU] per configurare il parametro del menu selezionato.



4. Premere i tasti [▼/▲]per selezionare il parametro desiderato.

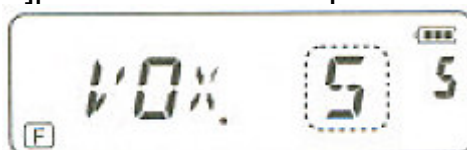

5. Premere [MENU] per memorizzare la nuova impostazione. Premere i tasti ▼/▲ per selezionare un altro menu, oppure premere il tasto [PTT, MON, CAL] per memorizzare la nuova impostazione e uscire dalla modalità Menu.

## ELENCO DELLE FUNZIONI DEI MENU

Display	Menu n°	Funzione	Selezioni	Default	Descrizione
SQL	1	Silenziamento	00 - 09	02	5 livelli
CT.DCS	2	CTCSS/DCS	OFF/CTCSS/DCS	OFF	OFF
Roger	3	Suono di chiamata	N/Y	N	OFF
TOT	4	Timer di temporizzazione	OFF/1/3/10 minuti	1	1 minuto
VOX	5	Funzione VOX	OFF/1-16	OFF	OFF
BP	6	Beep	ON/OFF	ON	ON
LEd	7	Illuminazione	ON/OFF/AUT	AUT	Auto
SCAN	8	Ripristino della scansione	TO/SO/SE	TO	Tempo
CK	9	Tono di chiamata	OFF/1 - 8/1750MHz	1	1
SAV	10	Risparmio energetico	OFF/0.2/0.4/0.6/0.8/1.0	0.4	0.4 secondi
KY	11	Blocco dei tasti	MANU/AUTO	MANU	Manuale

## FUNZIONI UTILI

### SCAN

#### RIPRISTINO DELLA SCANSIONE

Il ricetrasmittitore interrompe la scansione delle frequenze (o dei canali di memoria) fino a rilevare un segnale. In seguito continuerà o interromperà la scansione secondo la modalità di ripristino scelta.

##### **Modalità temporale (default)**

Il ricetrasmittitore rimane su una frequenza occupata (o canale di memoria) per circa 5 secondi e continua la scansione anche se è stato rilevato un segnale.

##### **Modalità onda portante**

Il ricetrasmittitore rimane su una frequenza occupata (o canale di memoria) finché il segnale non sparisce. Tra la scomparsa del segnale e il ripristino della scansione passano 5 secondi.

##### **Modalità ricerca**

Il ricetrasmittitore accede a una frequenza o a un canale di memoria in cui è presente un segnale.

#### **Per cambiare la modalità di ripristino della scansione:**

1. Premere [MENU].
2. Premere i tasti [▼/▲] per selezionare Menu 8 (SCANSIONE).
3. Premere [MENU].
4. Premere i tasti [▼/▲] per selezionare "TO" (temporale), "CO" (onda portante) o "SE" (ricerca).



5. Premere il tasto [MENU] per memorizzare la nuova impostazione e impostare altre funzioni, oppure premere [PTT, MON, CAL] per memorizzare la nuova impostazione e uscire dalla modalità Menu.

## ATTIVAZIONE DELLA SCANSIONE

Attivare la funzione di scansione con la modalità frequenza e canale. Tenere premuto il tasto [MON] e premere i tasti [▼/▲] per avviare la scansione.

Per modificare la direzione della scansione, premere i tasti ▲ or ▼ (premere il tasto ▲ la scansione procederà dall'alto in basso, premere il tasto ▼ e la scansione procederà dal basso verso l'alto).

## BLOCCO DEI TASTI (MANUALE/AUTOMATICO)

1. Premere il tasto [MENU] e i tasti [▼/▲] per selezionare il Menu 11 (KY). Il display visualizza il parametro impostato.



2. Premere [MENU] e [▼/▲] per selezionare la modalità di blocco desiderata.

MANU: modalità manuale (premere il tasto [F] per 3 secondi).

AUTO: modalità automatica (blocco automatico della tastiera se l'utente non preme tasti per circa 60 secondi).

Il display visualizza il simbolo " " se la funzione è attiva. Attenzione: non è possibile bloccare i seguenti tasti: [ PTT ] dispositivo di controllo [ PWR-VOL ]

## ILLUMINAZIONE

Per attivare l'illuminazione del display e dei tasti:

1. Premere [MENU]
2. Premere i tasti [▼/▲] per selezionare Menu 7 (LED).
3. Premere [MENU].

Z il display visualizza il parametro impostato.



4. Premere i tasti [▼/▲] per selezionare il parametro desiderato.
  - **AUT**: l'illuminazione si disattiva dopo circa 5 secondi.
  - **OFF**: per disattivare l'illuminazione.
  - **ON**: per tenere sempre attiva l'illuminazione.
5. Premere il tasto [MENU] per memorizzare l'impostazione di rete e impostare altre funzioni, oppure premere i tasti [ PTT, MON, CAL ] per memorizzare la nuova impostazione e uscire dalla modalità Menu.



# CHIAMATA SELETTIVA

## CTCSS

Per ricevere chiamate solo da determinate persone o gruppi, utilizzare la funzione Chiamata selettiva. Il presente ricetrasmittitore è dotato di funzione CTCSS (sistema silenziatore controllato per tonalità). Questa funzione consente di ignorare (non udire) le chiamate indesiderate da altre persone che stanno usando una determinata frequenza. Il ricetrasmittitore segnala solo i segnali con lo stesso tono CTCSS.

**Nota:** la funzione CTCSS non rende privata né codifica una conversazione. Evita solo di ascoltare conversazioni indesiderate.

Un tono CTCSS è impercettibile e può essere selezionato tra le 50 frequenze tonali della seguente tabella.

## Uso dei toni CTCSS

1. Premere il tasto [MENU] e premere i tasti [ ▼ / ▲ ] per selezionare Menu 2 (CTCSS) .

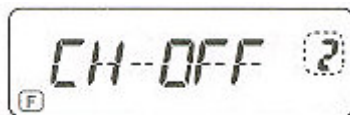

2. Premere il tasto [ **MENU** ] e i tasti [ ▼ / ▲ ] per selezionare il codice CTCSS desiderato.
3. Premere il tasto [MENU] per memorizzare la nuova impostazione e impostare altre funzioni, oppure premere [ **PTT, MON, CAL** ] per memorizzare la nuova impostazione e uscire dalla modalità Menu. La parte superiore del display visualizza il messaggio "QT" per indicare che la funzione CTCSS è attiva.

**Nota:** quando questa funzione è attiva, il ricetrasmittitore rileva solo le chiamate con il tono CTCSS selezionato. Per rispondere alla chiamata, tenere premuto il tasto [PTT] e parlare nel microfono.

Se la frequenza dei toni CTCSS è elevata e l'audio o i rumori ricevuti contengono gli stessi segmenti di frequenza, la funzione CTCSS potrebbe non funzionare correttamente. Per evitare che il rumore causi problemi selezionare il livello corretto di silenziamento.





## Frequenze tonali CTCSS disponibili

OFF	91.5	127.3	167.9	199.5	254.1
67.0	94.8	131.8	171.3	203.5	
69.3	97.4	136.5	173.8	206.5	
71.9	100.0	141.3	177.3	210.7	
74.4	103.5	146.2	179.9	218.1	
77.0	107.2	151.4	183.5	225.7	
79.7	110.9	156.7	186.2	229.1	
82.5	114.8	159.8	189.9	233.6	
85.4	118.8	162.2	192.8	241.8	
88.5	123.0	165.5	196.6	250.3	

## VANTAGGI PER L'OPERATORE

### STATO DI CARICA DELLA BATTERIA

Prima di utilizzare il presente ricetrasmittitore all'aperto con una batteria, occorre tenere presente la durata della batteria stessa. L'indicatore di carica mostra lo stato della batteria.

	Batteria completamente carica
	La carica della batteria è media
	La batteria è quasi scarica
	Ricaricare o sostituire la batteria

### Tono di chiamata

1. Premere il tasto[MENU]e i tasti [▼/▲] per selezionare il menu n° 3 (tono di chiamata).



2. Premere il tasto[MENU]e i tasti [▼/▲] per selezionare N o Y.
3. Premere il tasto [MENU] per memorizzare la nuova impostazione e impostare altre funzioni, oppure premere il tasto [PTT, MON, CAL] per memorizzare la nuova impostazione e uscire dalla modalità Menu.

## TIMER DI TEMPORIZZAZIONE

Il timer di temporizzazione limita la durata di ogni trasmissione a un valore massimo di 1 (default), 3 o 10 minuti. Subito prima che la trasmissione sia interrotta, il ricetrasmittitore emette un suono di avvertimento. Questa funzione è necessaria per proteggere il ricetrasmittitore da danni dovuti a surriscaldamento e quindi si sconsiglia di disattivarla.

1. Premere il tasto [ **MENU** ] e i tasti ▼/▲ per selezionare il menu 4 (TOT).

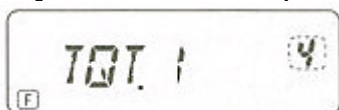

2. Premere il tasto **MENU** e i tasti ▼/▲ per selezionare 1 (default), 3 o 10 minuti.
3. Premere il tasto [ **MENU** ] per memorizzare la nuova impostazione e impostare altre funzioni, oppure premere [ PTT, MON, CAL ] per memorizzare la nuova impostazione e uscire dalla modalità Menu.

## VOX (TRASMISSIONE CON ATTIVAZIONE VOCALE)

Grazie alla funzione VOX non occorre più commutare manualmente alla modalità Trasmissione per trasmettere. Il presente ricetrasmittitore commuta automaticamente a questa modalità quando la circuiteria della funzione VOX rileva che l'utente sta parlando nel microfono.

### Attivazione della funzione VOX

1. Premere il tasto [ **MENU** ] e i tasti [ ▼/▲ ] per selezionare il menu n° 5 (VOX).
2. Premere il tasto [ **MENU** ] e i tasti ▼/▲ per selezionare il livello di guadagno desiderato per la funzione VOX, scegliendo tra 1 (sensibilità minima) e 16 (sensibilità massima).

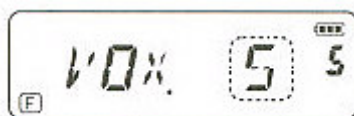

3. Per disattivare la funzione VOX, selezionare "OFF" nel passaggio 2.

**Nota:** .In modalità Menu, la funzione VOX non è disponibile. Dato che il circuito della funzione VOX deve rilevare la presenza di una voce, la trasmissione potrebbe cominciare con un leggero ritardo; la parte iniziale del messaggio potrebbe essere omessa durante la trasmissione. La funzione VOX non può essere usata con un altoparlante o un microfono opzionale.

## Guadagno della funzione VOX

Per utilizzare al meglio la funzione VOX, regolare correttamente il livello del guadagno. Questo livello controlla il circuito della funzione VOX per rilevare la presenza o "assenza della voce dell'utente.

### Mentre la funzione VOX è attiva:

1. Parlare nel microfono della cuffia con un tono di voce normale per avviare la trasmissione. Se la trasmissione non inizia, regolare di nuovo il livello del guadagno di modo che la trasmissione sia attiva mentre l'utente parla e selezionare un livello di sensibilità maggiore.
2. Regolare il livello del guadagno, il ricetrasmittitore commuta efficacemente alla modalità di trasmissione quando l'utente parla mentre la trasmissione è attiva.

Dal menu:

1. Ripetere i passaggi 1 e 2 della funzione VOX (trasmissione con attivazione vocale).
2. Premere [MENU] per memorizzare la nuova impostazione e impostare altre funzioni, oppure premere [ PTT, MON, CAL ] per memorizzare la nuova impostazione e uscire dalla modalità Menu. La parte superiore destra del display visualizza la scritta "VOX" quando questa funzione è attiva.

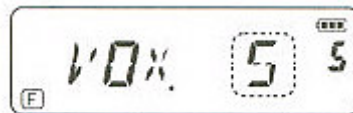

3. Premere il tasto [ **MENU** ] per memorizzare la nuova impostazione e impostare altre funzioni, oppure premere [ **PTT, MON, CAL** ] per memorizzare la nuova impostazione e uscire dalla modalità Menu.
4. Regolare il guadagno della funzione VOX ripetendo i passaggi 1, 2 e 3 finché il ricetrasmittitore non commuta efficacemente tra trasmissione e ricezione ogni volta che l'utente parla.

**Nota:** il ricetrasmittitore non deve commutare alla modalità di trasmissione ogni volta che rileva rumori.

## FUNZIONE BEEP

La funzione Beep conferma l'inserimento di un dato e segnala errori e malfunzionamenti del presente ricetrasmittitore. Si consiglia di non disattivare questa funzione per poter rilevare azioni errate o malfunzionamenti.

Per disattivare questa funzione:

1. Premere il tasto [ **MENU** ].
2. Premere i tasti [ ▼ / ▲ ] per selezionare il menu n° 6 (BP).
3. Premere il tasto [ **MENU** ]
4. Premere i tasti [ ▼ / ▲ ] per selezionare "OFF".



5. Premere il tasto [ **MENU** ] per memorizzare la nuova impostazione e impostare altre funzioni, oppure premere il tasto [ **PTT, MON, CAL** ] per memorizzare la nuova impostazione e uscire dalla modalità Menu.

**Nota:** il livello di uscita dell'avvertimento sonoro dipende dalla posizione del dispositivo di controllo VOL.

## SELEZIONE DEL TONO DI CHIAMATA

1. Premere il tasto [ **MENU** ].
2. Premere i tasti [ ▼ / ▲ ] per selezionare il menu n° 9 (CK).
3. Premere il tasto [ **MENU** ].
4. Premere i tasti [ ▼ / ▲ ] per selezionare il tono di chiamata desiderato (1-8 o 1750Hz)



5. Premere il tasto [ **MENU** ] per memorizzare la nuova impostazione e impostare altre funzioni, oppure premere il tasto [ **PTT, MON, CAL** ] per memorizzare la nuova impostazione e uscire dalla modalità Menu.

## RISPARMIO ENERGETICO

Questa funzione permette di prolungare il tempo di utilizzo del presente ricetrasmittitore e si attiva automaticamente quando il silenziamento non è attivo e l'utente non preme alcun tasto per almeno 10 secondi. Per ridurre il consumo della batteria, questa funzione disattiva il circuito del ricevitore per il periodo programmato e lo riattiva per rilevare un segnale.

Per programmare il periodo di tempo dopo il quale il ricevitore si spegne:

1. Premere il tasto [ **MENU** ].
2. Premere i tasti [ ▼ / ▲ ] per selezionare il menu n° 10 (SAV).



3. Premere il tasto [ **MENU** ].
4. Premere i tasti [ ▼ / ▲ ] per selezionare il periodo di tempo dopo il quale il ricevitore si disattiva tra OFF, 0.2, 0.4 (default) 0.6, 0.8 e 1.0 secondi.
5. Premere il tasto [ **MENU** ] per memorizzare la nuova impostazione e impostare altre funzioni, oppure premere il tasto [ **PTT, MON, CAL** ] per memorizzare la nuova impostazione e uscire dalla modalità Menu.

### Nota:

Più è prolungato il periodo di disattivazione, più è elevato il risparmio energetico. Tuttavia la probabilità di perdere un segnale è alta.

## SPIEGAZIONE RAPIDA DEI TASTI E DELLE FUNZIONI PRINCIPALI

### TASTO

### FUNZIONI



[ **MENU** ]  
[ **CAL** ]  
[ **MON** ]

Su  
Giù  
Accesso al menu  
Tono di chiamata  
Richiama i dati memorizzati  
e le funzioni corrispondenti

---

**Copia informativa del manuale cartaceo soggetto a modifiche senza preavviso, per l'uso attenersi al manuale in dotazione.**

---